

Características

- 1 Olhal Içamento
- 2 Alavanca Acionamento de Descarga
- 3 Abertura da Descarga Central
- 4 Funil de Descarga c/ Mangueira PVC Flexível
- 5 Placa de Identificação
- 6 Calha de Descarga
- 7 Encaixe p/ Manipulador



Acompanha Manual Técnico, Memorial de Cálculo e ART

Acessórios Disponíveis (Não Inclusos)

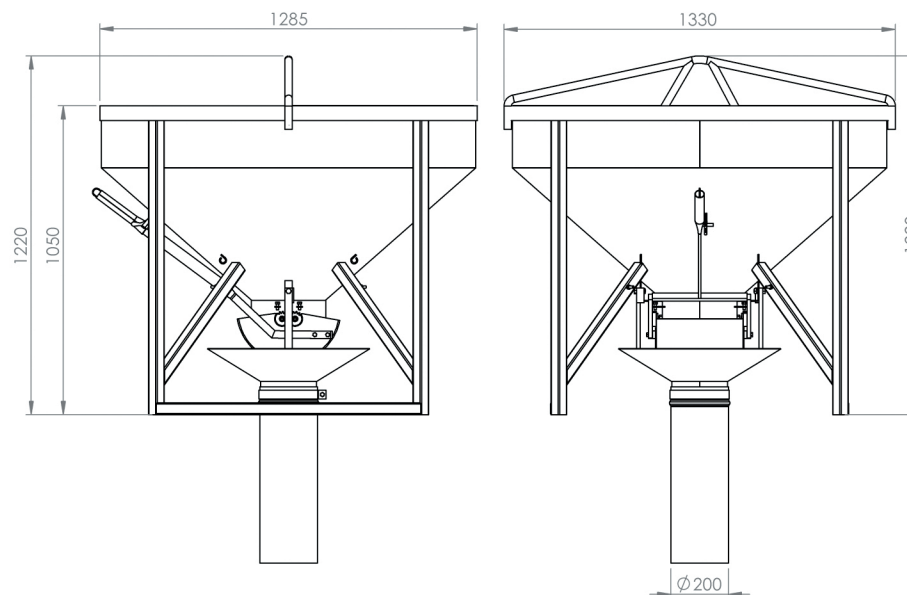
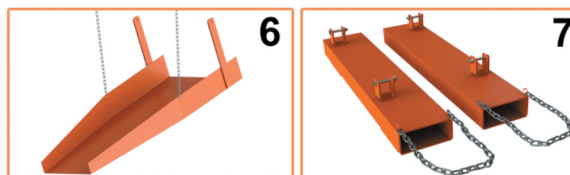

Medidas para Transporte:
C1285xL1330xA1220

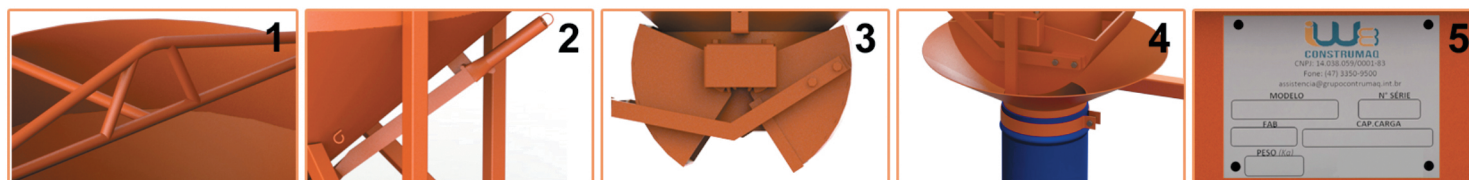

7297 BALDE DE DESCARGA CENTRAL

Capacidade
500 Litros

Carga
1175 Kg

Peso
105 Kg

Acabamento
Pintura Eletrostática

Cor
Laranja

Matéria Prima
Aço

ART - PROJETO E FABRICAÇÃO VINCULADO AO CREA

